

Dimmer Smart Tuya 220-240V Libretto per l'Installatore

927059 DIM-L220S è un smart dimmer con sistema Tuya in grado di regolare lampade dimmerabili LED, CFL, ad incandescenza e alogene.

1.1 Caratteristiche Principali

- Utilizzabile per accendere, spegnere e regolare l'intensità luminosa di lampade dimmerabili LED, CFL, ad incandescenza e alogene.
- Ideale per il controllo luci in salotti, appartamenti, hotel, ospedali, negozi ecc.
- Controllo luci da remoto: accensione, spegnimento e regolazione intensità luminosa.
- Controllo tramite uno o più pulsanti connessi al dimmer.
- Controllo tramite App "Smart Life".
- Supporto Amazon Alexa e Google Assistant™ per controllo vocale.
- Protetto dal cortocircuito e dal sovraccarico.



3. CARATTERISTICHE TECNICHE

Tensione di lavoro	220-240V AC
Potenza nominale	200W
Carico collegabile	Incandescenza: 15W ~ 200W
	LED / CFL: 3W ~ 200W
	Alogene con trasformatore elettronico : 3W ~ 200W
	Alogene con trasformatore a nucleo di ferro : 3W ~ 200W
Temperatura di lavoro	0°C ~ 35°C
Umidità di lavoro	10% ~ 90% R.H.
Dimensione	44x44x22mm (LxHxW)
Peso	38g

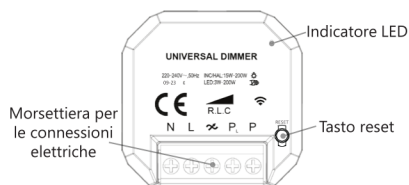

3.1 Indicatore LED

- Indicatore LED acceso **rosso**: carico luminoso spento, nessuna App collegata.
- Indicatore LED acceso **giallo**: carico luminoso acceso, nessuna App collegata.
- Indicatore LED acceso **verde**: App collegata.
- Indicatore LED **lampeggiante verde**: dimmer in modalità connessione alla rete dati.

3.2 Morsetteria Per Le Connessioni Elettriche

- **N**: connessione al filo di **neutro** dell'impianto.
- **L**: connessione al filo di **fase** dell'impianto.
- **P**: connessione al carico luminoso.
- **P**: connessione al pulsante.
- **P**: connessione al pulsante.

3.3 Pulsante di Reset (ripristino impostazioni di fabbrica)

- Utilizzando un cacciavite o un oggetto appuntito, premere brevemente il pulsante di reset per ripristinare le impostazioni di fabbrica; la lampada collegata al dimmer lampeggerà una volta per conferma ed il dimmer si scollegherà da qualsiasi App e tornerà alla modalità di connessione alla rete dati.

4. INSTALLAZIONE

- **ATTENZIONE** Per prevenire rischi di folgorazione e incendio, assicurarsi di aver tolto l'energia elettrica all'impianto al quale si vuole collegare il dimmer.

In base al tipo di installazione che si vuole effettuare, fare riferimento ad uno degli schemi di cablaggio esposti nel seguito i quali mostrano esempi di installazione tipici. La sezione dei conduttori da utilizzare deve essere compresa tra 0.75mm² e 1.5mm².

4.1 Uno o Più Pulsanti che Controllano un Dimmer

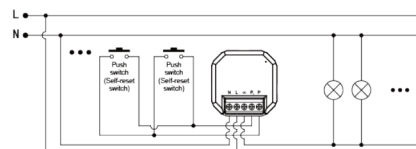

NOTE:

- Per lavorare correttamente il dimmer deve essere connesso al carico su lato della fase. L'altro lato del carico è connesso al neutro.
- Il dimmer può essere collegato a più pulsanti in parallelo (al massimo 20 pulsanti) tramite i quali è possibile accendere, spegnere e regolare il carico luminoso collegato al dimmer.
- Il carico luminoso può essere collegato ad un solo dimmer.

4.2 Un Pulsante che Controlla Più Dimmer

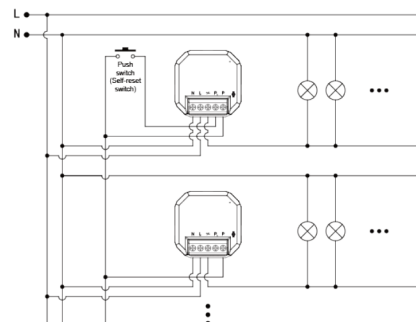

NOTA: un singolo pulsante può controllare fino a 20 dimmer.

4.3 Più Pulsanti che Controllano Più Dimmer

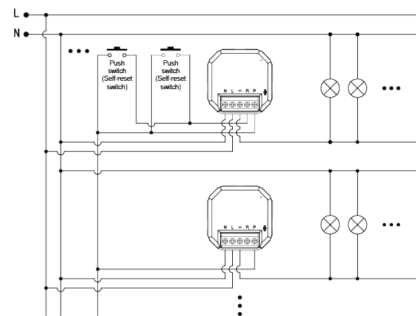

NOTE:

- Più pulsanti in parallelo possono controllare fino a 20 dimmer.
- Attenzione, ciascun pulsante controlla tutti i dimmer collegati contemporaneamente. Non è possibile associare un dato pulsante ad un dato dimmer.

4.4 Connessione Interruttore e Dimmer

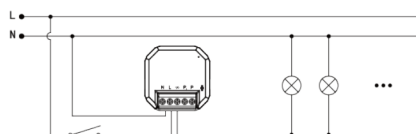

NOTA: con l'interruttore è possibile accendere e spegnere il dimmer. Quando il dimmer è acceso può essere controllato tramite la App Smart Life e i sistemi vocali Amazon Alexa e Google Home.

4.5 Esempi di Installazione

IMPORTANTE: i materiali metallici possono compromettere la ricezione dei segnali wireless. Non posizionare il dimmer vicino o all'interno di corpi metallici.

4.5.1 Installazione in scatola di derivazione con pulsante.

1. Seguendo gli schemi di connessione precedenti, effettuare i collegamenti e sistemare attentamente i fili nella scatola di derivazione, facendo attenzione a lasciare abbastanza spazio per posizionare il dimmer.

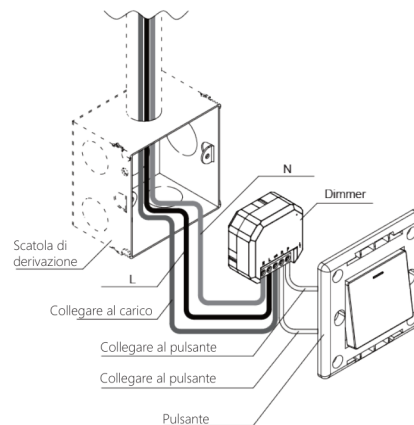

2. Inserire il dimmer nella scatola di derivazione e fissare il pulsante alla scatola di derivazione tramite le apposite viti.

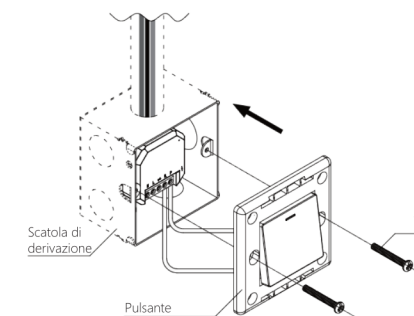

3. Completare l'installazione fissando la cornice del pulsante.

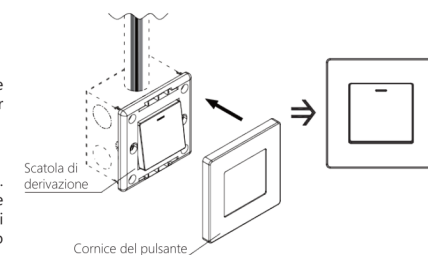

4.5.2 Installazione a soffitto o in un apparecchio di illuminazione.

1. Effettuare i collegamenti seguendo gli schemi di connessione precedenti.

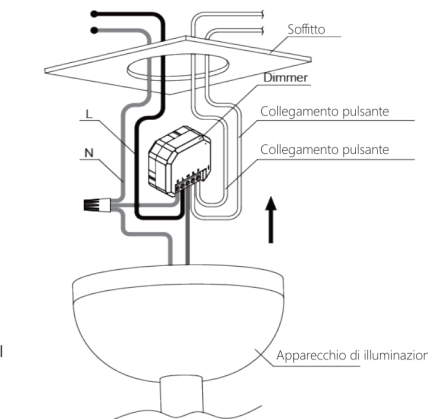

2. Sistemare attentamente i fili e posizionare il dimmer nel soffitto o all'interno dell'apparecchio di illuminazione (es. lampadario).

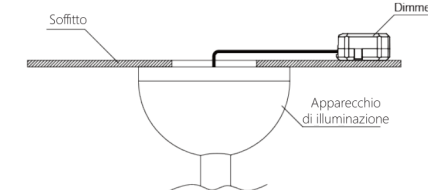

5. FUNZIONAMENTO TRAMITE PULSANTE

5.1 Pressione Breve del Pulsante: <0.5 secondi

- **Accendere e spegnere la luce:** premere e rilasciare velocemente il pulsante per accendere o spegnere le luci.

5.2 Tenere Premuto il Pulsante: oltre 0.5 secondi

- **Regolazione delle luci:** quando le luci sono accese, tenere premuto il pulsante per regolare l'intensità luminosa. Dopo aver rilasciato il pulsante, tenere premuto nuovamente il pulsante per regolare le luci nel senso opposto.

5.3 Pressioni Brevi Multiple del Pulsante: <0.5 secondi ciascuna, intervallo tra le pressioni del pulsante < 1 secondo

- **Regolazione alla massima intensità luminosa:** quando le luci sono spente o accese, premere il pulsante 2 volte per regolare le luci alla massima intensità.

- **Impostazione livello di minima intensità luminosa:** quando le luci sono accese, premere il pulsante 6 volte per memorizzare il livello di luminosità attuale delle luci come livello di minima intensità luminosa. Per segnalare che l'operazione ha avuto successo il dimmer fa lampeggiare le luci 3 volte.

- **Impostazione livello di massima intensità luminosa:** quando le luci sono accese, premere il pulsante 8 volte per memorizzare il livello di luminosità attuale delle luci come livello di massima intensità luminosa. Per segnalare che l'operazione ha avuto successo il dimmer fa lampeggiare le luci 3 volte.

- **Ripartire i livelli min/max di luminosità al valore di fabbrica:** quando le luci sono accese, premere il pulsante 9 volte per riportare il livello di minima intensità luminosa al valore di fabbrica. Per segnalare che l'operazione ha avuto successo il dimmer fa lampeggiare le luci 5 volte.

- **Impostare il dimmer in modalità connessione alla rete:** quando le luci sono accese, premere il pulsante 5 volte per entrare nella modalità connessione a una nuova rete Wi-Fi. Per segnalare che il dimmer è entrato in questa modalità, l'indicatore LED lampeggia di verde ogni 2 secondi e le luci fanno un lampeggio. A questo punto è possibile configurare il dimmer tramite la App. L'uscita da questa modalità avviene dopo 3 minuti di inattività.

- **Ripartire il dimmer alle impostazioni di fabbrica:** sia che le luci siano accese o spente, premere il pulsante 10 volte per ritornare alle impostazioni di fabbrica.

6. FUNZIONAMENTO TRAMITE INTERRUPTORE

- **Impostare il dimmer in modalità connessione alla rete:** accendere le luci per almeno 10 secondi dopodiché spegnere e accendere il dimmer tramite l'interruttore per 5 volte (ogni volta tenere spento per circa 2 secondi). Per segnalare che il dimmer è entrato in questa modalità l'indicatore LED lampeggia di verde ogni 2 secondi e le luci fanno un lampeggio. A questo punto è possibile configurare il dimmer tramite la App.

7. FUNZIONI DISPONIBILI

Funzione	Pulsante	App
Connessione alla rete	Si	No
Accendere / Spegnerle le luci	Si	Si
Regolazione luminosità (dimming)	Si	Si
Regolare alla massima luminosità	Si	Si
Impostazione luminosità minima	Si	Si
Impostazione luminosità massima	Si	Si
Ripristino livelli min/max luminosità	Si	No

Funzione	Pulsante	App
Ripristino impostazioni di fabbrica	Si	No
Schedule on/off	No	Si
Condividi dispositivo	No	Si
Controllo gruppo	No	Si

NOTA: Il pulsante ha la priorità sulla App. Per questo motivo, quando l'utilizzatore sta agendo sul pulsante, i comandi ricevuti dalla App vengono ignorati.

8. RISOLUZIONE DEI PROBLEMI

Problema	Possibile Causa	Soluzione
Luci tremolanti (Flickering)	La lampada non è collegata correttamente	Sistemare la connessione della lampada
	Dimmer collegato a lampade di tipo diverso	Utilizzare lampade dello stesso tipo
Lampade emettono luce tremolante quando sono regolate al minimo	Sontia minima di luminosità non compatibile con il carico	Alzare il livello minimo dell'intensità luminosa
La luce non si accende	L'interruttore automatico è scattato	Riattivare l'interruttore
	Sono bruciati i fusibili messi a protezione del dimmer	Sostituire i fusibili
	La lampada si è bruciata	Sostituire la lampada
	Collegamento dei fili non corretto	Assicurarsi che i fili siano collegati correttamente
Non è possibile regolare le luci oppure non è possibile collegarsi al dimmer	/	Togliere per qualche secondo l'alimentazione al dimmer e poi ridarla

9. FUNZIONAMENTO TRAMITE APP

9.1 Installare la App

- Utilizzare lo smartphone / tablet per scansionare il QR code qui sotto oppure cercare "Smart Life" in App Store® o Google Play™ store per scaricare e installare la App.



9.2 Creare Account, Fare Login e Connettere il Dimmer

- Assicurarsi di aver attivato il WiFi e il Bluetooth sullo smartphone / tablet.
- Aprire la App "Smart Life", creare un account e fare il login.
- Con luci accese, premere il pulsante collegato al dimmer 5 volte per entrare in modalità connessione alla rete (vedi Sezione 5 FUNZIONAMENTO TRAMITE PULSANTE).
- Sulla App selezionare "Aggiungi dispositivo" oppure toccare il simbolo '+' in alto a destra.
- Attendere che venga rilevato il dimmer e cliccare su "Aggiungi" non appena compare nella App.
- Attendere che venga aggiunto correttamente.

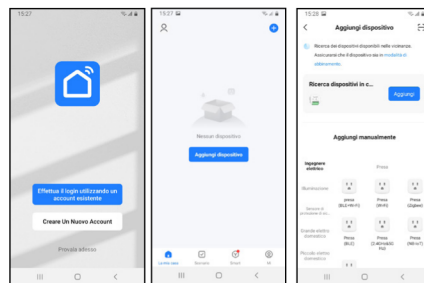

9.3 Controllo del Dimmer tramite App

9.3.1 Accensione, spegnimento e regolazione luminosità

- Una volta che la procedura di connessione è terminata correttamente toccare "Fine" per passare all'interfaccia per il controllo del dimmer.
- Toccare il pulsante "Power" in basso a sinistra per accendere / spegnere le luci.
- Toccare lo slide "Brightness" per regolare l'intensità luminosa.

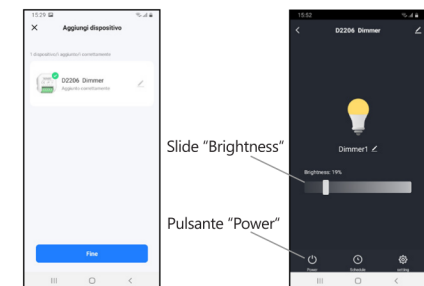

9.3.2 Programmazione accensione e spegnimento automatico

- Toccare il pulsante "Schedule" per entrare nell'interfaccia per la programmazione dell'accensione e dello spegnimento automatico delle luci negli orari e nei giorni desiderati.
- Selezionare "Add", impostare la pianificazione delle accensione e degli spegnimenti e salvarla.

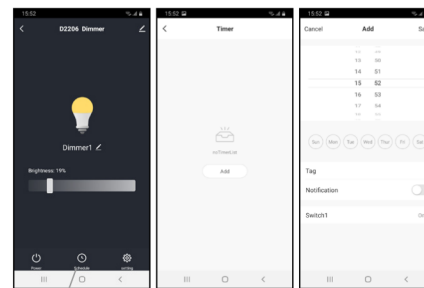

Pulsante "Schedule"

9.3.2 Programmazione dei livelli min/max di luminosità

- Toccare il pulsante "Setting" posto in basso a destra dell'interfaccia principale di controllo per entrare nell'interfaccia di programmazione della luminosità minima e massima.
- Cliccare sull'icona del lucchetto in basso a sinistra per sbloccare l'impostazione dei valori.
- Regolare tramite lo slide grafico il livello minimo ed il livello massimo a cui si desidera regolare la lampadina e cliccare su "Save" per salvare le impostazioni e tornare all'interfaccia principale.

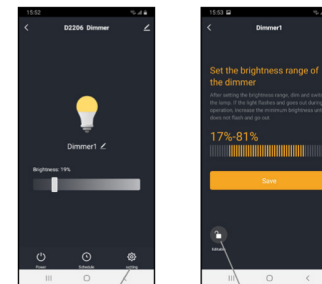

Pulsante "Setting"

Icona del lucchetto

9.3.3 Condivisione del dimmer

Una volta che la connessione è stata completata, il controllo del dimmer può essere condiviso tra più persone.

- Toccare il simbolo posto in alto a destra a fianco del nome del dimmer (vedi freccia nella figura sottostante): verranno visualizzate le opzioni del dispositivo.
- Selezionare "Condivisione Dei Dispositivi" e poi "Condividi con l'account Smart Life".
- Inserire l'email dell'account con cui si desidera condividere il dimmer.
- Il smartphone / tablet della persona con cui si vuole condividere il dimmer riceverà una notifica e potrà aggiungere il dimmer alla lista dei dispositivi connessi alla propria App "Smart Life".

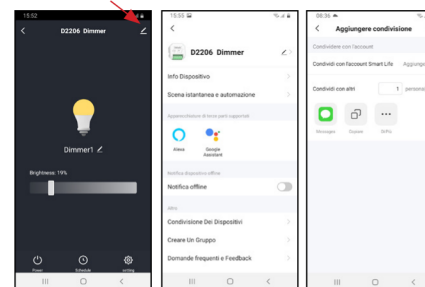

9.3.4 Configurazione supporto Amazon Alexa e Google Assistant™

- Entrare nell'interfaccia "Dettagli dispositivo".
- Selezionare quale assistente vocale si vuole impostare tra Amazon Alexa e Google Assistant.
- Seguire la procedura guidata per la configurazione.

Comandi supportati Amazon Alexa:

- Alexa, accendi <nome dimmer>.
- Alexa, spegni <nome dimmer>.
- Alexa, imposta <nome dimmer> al <xxx>%.
- Alexa, incrementa la luminosità <nome dimmer>.
- Alexa, aumenta <nome dimmer>.
- Alexa, diminuisci <nome dimmer>.

Comandi supportati Google Assistant:

- Hey Google, accendi <nome dimmer>.
- Hey Google, spegni <nome dimmer>.
- Hey Google, è <nome dimmer> acceso?
- Hey Google, aumenta <nome dimmer>.
- Hey Google, diminuisci <nome dimmer> del <xxx>%.
- Hey Google, aumenta <nome dimmer> del <xxx>%.

